

Mapning af klasser og egenskaber mellem S&D- og FDA-klassifikation

Baggrund	5
Mapningsprocessen	5
Tabel til sammenligning mellem elementer.....	5
Vurdering af klasser.....	6
Vurdering af datatypeegenskaber.....	6
Vurdering af datatyper.....	7
Vurdering af multiplicitet.....	7
Vurdering af objekttegenskaber.....	8
S&D-egenskaben ID og FDA-repræsentation af dataobjekter	8
Særlige noter i mapningsdokumenterne	8
Mapningsoversigt	9
Klasser.....	9
Egenskaber	9
Klasserne 'Facet', 'Klassifikation' og 'begrebssystem'	13
Klassifikation og Facet i forhold til skos:ConceptScheme	13
Klassifikation – skos:ConceptScheme (begrebssystem)	13
Facet – skos:ConceptScheme (begrebssystem).....	14
[ingen kandidat] - dct:subject (emne)	15
Kaldenavn - skos:prefLabel (foretrukken betegnelse)	15
Beskrivelse - dct:description (beskrivelse).....	15
BrugervendtNøgle - [ingen kandidat].....	16
FacetBeskrivelse - dct:description (beskrivelse).....	16
FacetSupplement - [ingen kandidat].....	16
Facetterede systemer	18
TilhørendeFacet - fac:hasFacet (har facet)	18
KlassifikationTilhørsforhold - fac:facetInScheme (facet i system).....	18
[ingen kandidat] - fac:hasPrimaryFacet (har primær facet).....	18
Klasserne 'Klasse' og 'begreb'	21
Klasse – skos:Concept (begreb)	21
KlasseTitel - skos:prefLabel (foretrukken betegnelse).....	21
BrugervendtNøgle - skos:notation (notation).....	21
KlasseBeskrivelse - skos:definition (definition).....	22
KlasseEksempel - skos:example (eksempel)	22
[ingen kandidat] - skos:altLabel (alternativ betegnelse).....	23
Relationer mellem 'klasser' / 'begreber'	25
Relationer til elementer i samme system	25
Overordnet - skos:broader (har bredere).....	25
Sideordende - skos:related (har relateret).....	25
Tilføjelser - [ingen kandidat]	26

LovligeKombinationer - [ingen kandidat]	26
[ingen kandidat] - skos:narrower (har snævrere).....	26
Relationer til elementer i andre systemer	27
Mapninger - [ingen kandidat].....	27
[ingen kandidat] - skos:exactMatch (har præcist match)	27
[ingen kandidat] - skos:closeMatch (har tæt match)	28
[ingen kandidat] - skos:relatedMatch (har relateret match)	28
[ingen kandidat] - skos:broaderMatch (har bredere match).....	28
[ingen kandidat] - skos:narrowerMatch (har snævrere match)	29
Relationer til systemer.....	31
Facettilhørsforhold - skos:inScheme (i begrebssystem).....	31
[ingen kandidat] - skos:topConceptOf (er topbegreb i system).....	31
[ingen kandidat] - skos:hasTopConcept (har topbegreb).....	31
Begreber i ordnede lister	32
[ingen kandidat] - schema:listItemElement (listelement).....	32
[ingen kandidat] - schema:nextItem (næste emne)	32
[ingen kandidat] - schema:previousItem (forrige emne)	33
Søgeord	35
Søgeord - [ingen kandidat]	35
Udpeger - [ingen kandidat].....	35
Søgeordidentifikator - [ingen kandidat].....	36
Søgeordsbeskrivelse - [ingen kandidat]	36
Søgeordskategori - [ingen kandidat].....	36
Retskilde	37
Retskilde - cpsv:FormalFramework (formel ramme).....	37
Retskilde - cpsv:hasFormalFramework (har formel ramme).....	37
[ingen kandidat] - rdf:label (betegnelse)	38
[ingen kandidat] - eli:title (titel).....	38
[ingen kandidat] - eli:title_alternative (alternativ titel).....	38
[ingen kandidat] - eli:description (beskrivelse).....	38
[ingen kandidat] - eli:date_publication (offentliggørelsesdato).....	39
[ingen kandidat] - eli:id_local (lokal id).....	39
Proveniens og historik	41
For Klasse / skos:Concept.....	41
For Klassifikation + Facet / skos:ConceptScheme.....	41
Ejer - [ingen kandidat]	42
Ansvarlig - [ingen kandidat]	43
ÆndretAf - [ingen kandidat].....	43
Erstatter - [ingen kandidat]	43
Version - schema:version (version)	44
Ophavsret - [ingen kandidat]	44
PubliceretIndikator - [ingen kandidat]	44
FacetOphavsret - [ingen kandidat]	45
ÆndringsNotat - skos:changeNote (ændringsnotat).....	45

AendringsDato - [ingen kandidat]	45
VirkningFra - prov:generatedAtTime (dannet på tidspunkt)	46
VirkningTil - prov:invalidatedAtTime (ugyldiggjort på tidspunkt)	46
[ingen kandidat] - schema:accountablePerson (ansvarlig person)	46
[ingen kandidat] - dct:publisher (udgiver)	46
[ingen kandidat] - schema:editor (redaktør)	47
[ingen kandidat] - dct:rightsHolder (rettighedshaver)	47
[ingen kandidat] - prov:actedOnBehalfOf (handlede på vegne af)	47
[ingen kandidat] - prov:wasDerivedFrom (blev afledt af)	47
[ingen kandidat] - prov:wasRevisionOf (var revision af)	48
[ingen kandidat] - dct:source (kilde)	48
[ingen kandidat] - prov:hadPrimarySource (havde primær kilde)	48
[ingen kandidat] - vdr:wasDerivedBySplitting (blev afledt ved opdeling af)	49
[ingen kandidat] - vdr:wasDerivedByMerging (blev afledt ved sammenlægning)	49
[ingen kandidat] - skos:editorialNote (redaktionelt notat)	49

Forklaring til mapning

Baggrund

I regi af 'Initiativ 8.1: Gode data og effektiv datadeling' under 'Den fællesoffentlige digitaliseringsstrategi 2016 - 2020' er der blevet defineret to typer af specifikationer.

Den ene type er en anvendelsesprofil er udformet på baggrund af internationalt anerkendte og anvendte standarder, med tilpasning til danske forhold. Profilen kan anvendes i dansk administrativ og fællesoffentlig kontekst.

Den anden specifikation består af opdatering af en 'OIO Sag og Dokument'-specifikation, der har været og stadig bliver brugt i kommunale sammenhænge. Specifikationen er opdateret på baggrund af de erfaringer, der er gjort ved anvendelse af specifikationen.

Anvendelsesprofilen 'Anvendelsesprofil for klassifikation' har potentiale til, på sigt, at afløse den opdaterede 'OIO Sag og Dokument'-specifikation 'Specifikation af Model for Klassifikation'.

For at afdække i hvilken grad, de to typer af specifikationer er sammenfaldende, og for at finde de områder, der kan ændres, udvikles og tilpasses yderligere, er der foretaget en såkaldt 'mapning' mellem henholdsvis 'Anvendelsesprofil for klassifikation' og 'Specifikation af Model for Klassifikation'.

Resultatet af denne mapning kan ses i nærværende dokument.





Mapningsprocessen

I arbejdet med at mappe en specifikation mod dens tilsvarende specifikation, har de foretagne vurderinger primært været med fokus på datakonvertering: Hvor enkelt ville det være at konvertere data baseret på den ene model til tilsvarende data baseret på den anden model?

Med udgangspunkt i de enkelte modelementer er følgende spørgsmål forsøgt besvaret:

- Kan konvertering gennemføres automatisk uden at opsætte regler?
- Kan konvertering gennemføres automatisk, hvis der fastsættes regler?
- Kan konvertering kun gennemføres ved konkret stillingtagen til den enkelte dataforekomsts konvertering?
- Kan konvertering slet ikke udføres, fordi der mangler tilsvarende modelement at konvertere til, eller fordi andre forhold forhindrer det?

Vurderingens resultat repræsenteres i form en farvekodet cirkel som vist herunder:

	Konvertering kan gennemføres automatisk uden at opsætte regler.
	Konvertering kan gennemføres automatisk, hvis der fastsættes regler.
	Konvertering kan kun gennemføres ved konkret stillingtagen til den enkelte dataforekomsts konvertering.
	Konvertering kan ikke udføres, fordi der mangler tilsvarende modelement at konvertere til, eller fordi andre forhold forhindrer det.

Tabel til sammenligning mellem elementer

I dokumentet er en sammenstilling mellem de vurderede elementer vist i tabelform, som i nedenstående eksempel.

	S&D	⇒	⇐	FDA
Navn	Organisation			cpov:PublicOrganization
Beskrivelse	En organisation er en juridisk enhed med rettigheder og ansvar. [...]	●	●	Klassen repræsenterer offentlige organisationer bredt defineret. [...].

I kolonne 1 (*uden titel*) angives rækker af de værdier, der sammenlignes. Fælles for alle elementer er angivelse af navn og beskrivelse.

I kolonne 2 (**S&D**) angives værdierne for elementer fra Sag og Dokument-specifikationen.

I kolonne 3 (⇒) anvendes en farvekodet cirkel for kompleksiteten af konvertering fra S&D-elementet til det tilsvarende FDA-element.

I kolonne 4 (⇐) anvendes en farvekodet cirkel for kompleksiteten af konvertering fra FDA-elementet til det tilsvarende S&D-element. Symbolerne forklares efterfølgende.

I kolonne 5 (**FDA**) angives værdierne for elementer fra anvendelsesprofilen.

Ved sammenligning mellem klasser benyttes angives kun Navn og Beskrivelse.

Ved sammenligning mellem datatypeegenskaber angives Navn, Beskrivelse, Datatype og Multiplicitet.

Ved sammenligning mellem datatypeegenskaber angives Navn, Beskrivelse, Objekt og Multiplicitet.

Vurdering af klasser

Ved vurdering af konverteringsmuligheden mellem to klasser er det både de respektive beskrivelser eller definitioner der ses på, samt den sammenhæng klassen indgår i.

	S&D	⇒	⇐	FDA
Navn	Organisation			cpov:PublicOrganization
Beskrivelse	En organisation er en juridisk enhed med rettigheder og ansvar. Forretningsobjektet Organisation er organisationens formelle repræsentation i forhold til omverdenen. Eksempler på organisationer er myndigheder (fx et ministerium, en styrelse, en kommune) eller virksomheder..	●	●	Klassen repræsenterer offentlige organisationer bredt defineret. En organisation kan bestå af flere underorganisationer, og enhver organisation kan have én eller flere organisationsmæssige enheder. Hver af disse beskrives med de samme typer af egenskaber og relationer.

Vurdering af datatypeegenskaber

	S&D	⇒	⇐	FDA
Navn	Organisationsnavn			skos:prefLabel
Beskrivelse	Officielt navn på organisationen. [...]	●	●	Den foretrukne leksikalske betegnelse for en ressource på et givet sprog.

Datatype	xsd:string	●	●	rdf:langString
Multiplicitet	0 – 1	●	●	1 - *

Ved vurdering af konverteringsmuligheden mellem to datatypeegenskaber vurderes først de respektive beskrivelser eller definitioner.

Vurdering af datatyper

Derudover vurderes konverteringsmuligheden mellem de datatyper, de to egenskabers værdier er af.

Begge specifikationer, S&Ds og FDAs, benytter relativt enkle og ensartede datatyper, med et par undtagelser.

I FDA benyttes en særlig datatype, rdf:langString, for tekststrengene med påført sprogkode. I alle de tilfælde hvor FDA anvender rdf:langString, anvender S&D datatypen xsd:string.

Konvertering fra xsd:string til rdf:langString kan regelsættes, hvis alle værdier for de relevante datatypeegenskaber i det S&D-baserede datasæt har samme sprog. I det tilfælde konverteres fra xsd:string til rdf:langString ved at vedhæfte den relevante sprogkode til tekststrengen.

Konvertering fra rdf:langString til xsd:string kan også regelsættes. Da alle de FDA-egenskaber, hvis værdier har typen rdf:langString, kan have tekst i mere end et sprog, så bør der på forhånd vælges, hvilket sprog der ønskes konverteret til det S&D-baserede datasæt. Når det valg er truffet, konverteres kun de værdier, der har den tilsvarende sprogkode vedhæftet.

S&D og FDA har også i enkelte tilfælde en uensartet angivelse af tid. Dette ses i tilfælde hvor S&D anvender xsd:date, mens FDA anvender xsd:dateTime.

Konvertering fra xsd:dateTime til xsd:date gøres enkelt ved at slette klokkeslættet under konverteringen.

Konvertering fra xsd:date til xsd:dateTime kræver, at det besluttes hvilket klokkeslæt der skal tilføjes datoen, repræsenteret ved xsd:date.

Vurdering af multiplicitet

Til sidst vurderes de to egenskabers multiplicitetsangivelse.

I de to specifikationer anvendes udelukkende fire multiplicitetsangivelser. I nedenstående tabel vises hvordan en konvertering fra en multiplicitet fra den første kolonne til en multiplicitet fra øverste række, vurderes.

	0 - 1	0 - *	1 - 1	1 - *
0 - 1	●	●		
0 - *		●		
1 - 1			●	●
1 - *				●

Kun i få helt enkle tilfælde vil konvertering være enkel. Hvor der ikke er angivet nogen farvekodet, cirkel kræves yderligere viden om egenskaben og den sammenhæng, den indgår i, for at træffe en endelig vurdering.

Vurdering af objektgenskaber

	S&D	⇒	⇐	FDA
Navn	Overordnet			org:subOrganizationOf
Beskrivelse	OrgEnhed kan have en overordnet organisationsenhed. [...]	●	●	Repræsenterer hierarkisk indhold af organisationer eller organisatoriske enheder. [...]
Objekt	OrgEnhed	●	●	org:OrganizationalUnit
Multiplicitet	0 - 1	●	●	0 - 1

Ved vurdering af konverteringsmuligheden mellem to objektgenskaber, vurderes først de respektive beskrivelser eller definitioner.

Derudover vurderes de klasser, de to egenskaber har som objektværdier. Hvis de to klasser ikke er enten ækvivalente eller har et over/underklasse-forhold, så er konvertering ikke problemfri.

Til sidst vurderes de to egenskabers multiplicitetsangivelse.

S&D-egenskaben ID og FDA-repræsentation af dataobjekter

I datasæt baseret på FDA vil alle objektdata være repræsenteret som http-URier.

S&D-specifikationen anvender en egenskab 'ID' til at indeholde værdien af en unik og entydig identifikator i form af en http-URI.

Ved konvertering af datasæt fra S&D-baserede til FDA-baserede datasæt, vil værdier af egenskaben 'ID' blive anvendt som repræsentation for objektdata i det FDA-baserede datasæt.

Ved konvertering af datasæt fra FDA-baserede til S&D-baserede datasæt, vil http-URI-repræsentationen for objektdata blive anvendt som værdi i egenskaben 'ID' på det oprettede S&D-dataobjekt.

Beskrivelse af de mange forekomster af egenskaben 'ID' er undladt medtaget i mapningsdokumentet.

Særlige noter i mapningsdokumenterne

Hvor der foreslås ændringer i en eller begge af de to specifikationer, på en måde der efterfølgende vil kunne få indflydelse på fortolkningen af konverteringsmuligheder, bemærkes dette i en ramme som denne.



Det foreslås at

Hvor det har været nødvendigt at foretage en antagelse, der har haft indflydelse på fortolkningen af konverteringsmuligheder, bemærkes dette i en ramme som denne:



Det er antaget at ...

Mapningsoversigt

Klasser

S&D	⇒	⇐	FDA
Klassifikation	●	●	skos:ConceptScheme
Facet	●	●	skos:ConceptScheme
Klasse	●	●	skos:Concept
Søgeord	○		
Retskilde	●	●	cpsv:FormalFramework

Egenskaber

S&D	⇒	⇐	FDA
		○	dct:subject
Kaldenavn	●	●	skos:prefLabel
Beskrivelse	●	●	dct:description
BrugervendtNøgle	○		
FacetBeskrivelse	●	●	dct:description
FacetSupplement	○		
TilhørendeFacet	●	●	fac:hasFacet
KlassifikationTilhørsforhold	●	●	fac:facetInScheme
		○	fac:hasPrimaryFacet
KlasseTitel	●	●	skos:prefLabel
BrugervendtNøgle	●	●	skos:notation
KlasseBeskrivelse	●	●	skos:definition
KlasseEksempel	●	●	skos:example
		○	skos:altLabel
Overordnet	●	●	skos:broader
Sideordende	●	●	skos:related
Tilføjelser	○		
LovligeKombinatione	○		
		○	skos:narrower
Mapninger	○		
		○	skos:exactMatch
		○	skos:closeMatch
		○	skos:relatedMatch
		○	skos:broaderMatch

S&D	⇒	⇐	FDA
		<input type="radio"/>	skos:narrowerMatch
Facettilhørsforhold	<input checked="" type="radio"/>	<input checked="" type="radio"/>	skos:inScheme
		<input type="radio"/>	skos:topConceptOf
		<input type="radio"/>	skos:hasTopConcept
Udpeger	<input type="radio"/>		
SøgeordIdentifikator	<input type="radio"/>		
Søgeordsbeskrivelse	<input type="radio"/>		
Søgeordskategori	<input type="radio"/>		
Retskilde	<input checked="" type="radio"/>	<input checked="" type="radio"/>	cpsv:hasFormalFramework
		<input type="radio"/>	rdf:label
		<input type="radio"/>	eli:title
		<input type="radio"/>	eli:title_alternative
		<input type="radio"/>	eli:description
		<input type="radio"/>	eli:date_publication
		<input type="radio"/>	eli:local_id
Ejer	<input type="radio"/>		
Ansvarlig	<input type="radio"/>		
ÆndretAf	<input type="radio"/>		
Erstatter	<input type="radio"/>		
Version	<input checked="" type="radio"/>	<input checked="" type="radio"/>	schema:version
Ophavsret	<input type="radio"/>		
PubliceretIndikator	<input type="radio"/>		
FacetOphavsret	<input type="radio"/>		
AendringNotat	<input checked="" type="radio"/>	<input checked="" type="radio"/>	skos:changeNote
AendringDato	<input type="radio"/>		
VirkningFra	<input checked="" type="radio"/>	<input checked="" type="radio"/>	prov:generatedAtTime
VirkningTil	<input checked="" type="radio"/>	<input checked="" type="radio"/>	prov:invalidatedAtTime
		<input type="radio"/>	schema:accountablePerson
		<input type="radio"/>	dct:publisher
		<input type="radio"/>	schema:editor
		<input type="radio"/>	dct:rightsHolder
		<input type="radio"/>	prov:actedOnBehalfOf
		<input type="radio"/>	prov:wasDerivedFrom
		<input type="radio"/>	prov:wasRevisionOf
		<input type="radio"/>	dct:source
		<input type="radio"/>	prov:hadPrimarySource

S&D	⇒	⇐	FDA
		<input type="radio"/>	vdr:wasDerivedBySplitting
		<input type="radio"/>	vdr:wasDerivedByMerging
		<input type="radio"/>	skos:editorialNote
		<input type="radio"/>	schema:itemListElement
		<input type="radio"/>	schema:nextitem
		<input type="radio"/>	schema:previousItem

Klasserne 'Facet', 'Klassifikation' og 'begrebssystem'

Klassifikation og Facet i forhold til skos:ConceptScheme

S&D definerer specifikke klasser Klassifikation og Facet til at angive om en emnesystematik/ et begrebssystem er beholder for andre systemer eller selv er i en beholder.

I FDA gøres dette via objekttegenskaber der angiver begrebssystemets rolle i den konkrete sammenhæng.

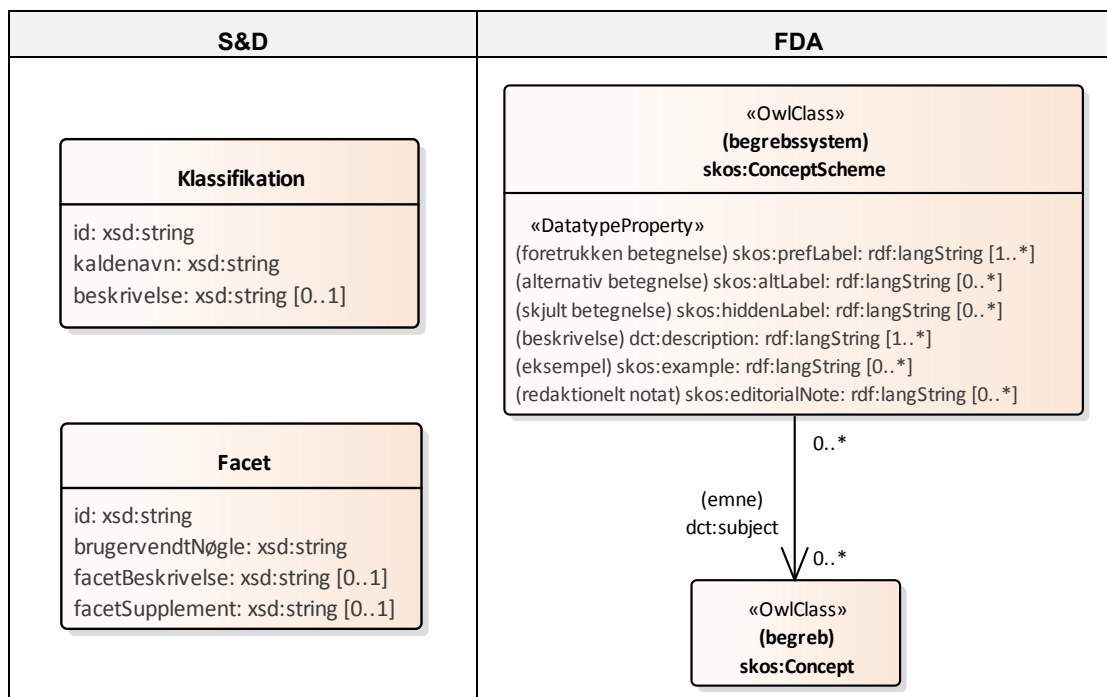

Klassifikation – skos:ConceptScheme (begrebssystem)

Klassen Klassifikation anvendes i S&D som 'overordnet' samlende system for en eller flere forekomster af klassen Facet. I FDA genbruges skos:ConceptScheme til den samme funktion, i de tilfælde hvor der er tale om et facetteret system.

Ved konvertering fra et S&D-baseret system til et FDA-baseret system, kan klassen skos:ConceptScheme træde i stedet for klassen Klassifikation på to måder:

- Hvis S&Ds Klassifikation repræsenterer et facetteret system, så konverteres den til en forekomst af skos:ConceptScheme med funktion som et overordnet samlende begrebssystem, som beskrevet i FDAs anvendelsesprofil under afsnittet 'Facetteret begrebssystem'.
- Hvis Klassifikation kun har en forekomst af Facet tilknyttet, og derfor ikke er et facetteret system, så bør der løftes relevante informationer fra Klassifikation- og Facet-forekomsterne til en samlet forekomst af skos:ConceptScheme.

Ved konvertering af en forekomst af skos:ConceptScheme, fra et FDA-baseret system til et S&D-baseret system, afhænger konverteringen af om der er tale om et overordnet, samlende begrebssystem eller et enkeltstående begrebssystem:

- En skos:ConceptScheme-forekomst der har rollen som overordnet, samlende facetteret system, konverteres til en forekomst af Klassifikation samt et antal forekomster af Facet.
- En skos:ConceptScheme-forekomst der repræsenterer et enkeltstående system, konverteres til en forekomst af Klassifikation samt en forekomst af Facet.

- En skos:ConceptScheme-forekomst der repræsenterer en facet i et facetteret system, konverteres til en forekomst af Facet.

S&D-klassen Klassifikation vurderes at være en underklasse til eller delmængde af skos:ConceptScheme.

	S&D	⇒	⇐	FDA
Navn	Klassifikation			skos:ConceptScheme (begrebssystem)
Beskrivelse	Klassifikation beskriver en ordning af genstande, begreber eller emner i grupper, således at grupperne udgør en samlet struktur. Strukturen giver udtryk for relationerne mellem grupperne.	●	●	A set of concepts, optionally including statements about semantic relationships between those concepts.

Facet – skos:ConceptScheme (begrebssystem)

Ved konvertering fra et S&D-baseret system til et FDA-baseret system, kan klassen skos:ConceptScheme træde i stedet for klassen Facet på to måder:

- Hvis forekomsten af Facet indgår i et facetteret system, så konverteres den til en forekomst af skos:ConceptScheme og tilknyttes, som facet, et overordnet samlende begrebssystem, som beskrevet i FDAs anvendelsesprofil under afsnittet 'Facetteret begrebssystem'.
- Hvis forekomsten af Facet indgår i et ikke-facetteret system, med kun en forekomst af Facet, så bør der løftes relevante informationer fra Klassifikation- og Facet-forekomsterne til en samlet forekomst af skos:ConceptScheme.

Ved konvertering af en forekomst af skos:ConceptScheme, fra et FDA-baseret system til et S&D-baseret system, afhænger konverteringen af om der er tale om et overordnet, samlende begrebssystem eller et enkeltstående begrebssystem:

- En skos:ConceptScheme-forekomst der har rollen som overordnet, samlende system, konverteres til en forekomst af Klassifikation.
- En skos:ConceptScheme-forekomst der repræsenterer et enkeltstående system, konverteres til en forekomst af Klassifikation samt en forekomst af Facet.
- En skos:ConceptScheme-forekomst der repræsenterer en facet i et facetteret system, konverteres til en forekomst af Facet.

S&D-klassen Facet vurderes at være en underklasse til eller delmængde af skos:ConceptScheme.

	S&D	⇒	⇐	FDA
Navn	Facet			skos:ConceptScheme
Beskrivelse	Facet beskriver en systematik, hvori de indgående klasser har en eller flere egenskaber til fælles.	●	●	A set of concepts, optionally including statements about semantic relationships between those concepts.

[ingen kandidat] - dct:subject (emne)

FDA anvender egenskaben til at angive det eller de emner der, på overordnet niveau, beskriver begrebssystemet. S&D har ikke tilsvarende angivelse.

	S&D	⇒	⇐	FDA
Navn				dct:subject
Beskrivelse		○	○	The topic of the resource.
Objekt		○	○	skos:Concept
Multiplicitet		○	○	0 - *

Kaldenavn - skos:prefLabel (foretrukken betegnelse)

Kaldenavn kan konverteres til skos:prefLabel ved at ændre datatypen xsd:string til rdf:langString med tilføjelse af relevant sprogkode.

Egenskaben skos:prefLabel kan mappes til Kaldenavn ved at foretage følgende:

- vælge en ud af eventuelt flere mulige forekomster af foretrukken betegnelse
- ændre datatypen rdf:langString til xsd:string (med tab af sprogkode)

	S&D	⇒	⇐	FDA
Navn	Kaldenavn			skos:prefLabel
Beskrivelse	Betegnelse for klassifikationssystem – Officiel - i forbindelse med anvendelse af standard klassifikationssystem fra en klassifikations-systemleverandør. Kaldenavn er også klassifikationssystemets brugervendte nøgle.	●	●	The preferred lexical label for a resource, in a given language.
Datatype	xsd:string	●	●	rdf:langString
Multiplicitet	1 – 1	●	●	1 - *

Beskrivelse - dct:description (beskrivelse)

Konvertering fra Beskrivelse (på Klassifikation) til dct:description (på skos:ConceptScheme) kan foretages ved at ændre datatypen xsd:string til rdf:langString med tilføjelse af relevant sprogkode. Noter at dct:description (på skos:ConceptScheme) skal have mindst en beskrivelse.

Konvertering af dct:description til Beskrivelse foretages ved at:

- vælge en ud af eventuelt flere mulige forekomster af beskrivelse
- ændre datatypen rdf:langString til xsd:string (med tab af sprogkode)

	S&D	⇒	⇐	FDA
Navn	Beskrivelse			dct:description
Beskrivelse	Uddybende beskrivelse af klassifikationssystem.	●	●	An account of the resource
Datatype	xsd:string	●	●	rdf:langString
Multiplicitet	0 - 1	●	●	1 - *

BrugervendtNøgle - [ingen kandidat]

Det vurderes at S&D-egenskaben BrugervendtNøgle anvendes på en måde svarende til anvendelse af skos:notation. I FDA-regi anvendes skos:notation alene til skos:Concept (begreb, svarende til Klasse).

	S&D	⇒	⇐	FDA
Navn	BrugervendtNøgle			
Beskrivelse	Dette er den entydige betegnelse for en facet inden for klassifikationen.	<input type="radio"/>	<input type="radio"/>	
Datatype	xsd:string	<input type="radio"/>	<input type="radio"/>	
Multiplicitet	1 – 1	<input type="radio"/>	<input type="radio"/>	

FacetBeskrivelse - dct:description (beskrivelse)

FacetBeskrivelse kan mappes til dct:description, på forekomster af skos:ConceptScheme i rollen som facet, ved at ændre datatypen xsd:string til rdf:langString med tilføjelse af relevant sprogkode.

Egenskaben skos:prefLabel kan mappes til FacetBeskrivelse ved at foretage følgende:

- vælge en ud af eventuelt flere mulige forekomster af beskrivelse
- ændre datatypen rdf:langString til xsd:string (med tab af sprogkode)

	S&D	⇒	⇐	FDA
Navn	FacetBeskrivelse			dct:description
Beskrivelse	Uddybende beskrivelse, formål, indhold, gyldighedsområde, mv.	<input checked="" type="radio"/>	<input checked="" type="radio"/>	An account of the resource
Datatype	xsd:string	<input checked="" type="radio"/>	<input checked="" type="radio"/>	rdf:langString
Multiplicitet	0 - 1	<input checked="" type="radio"/>	<input checked="" type="radio"/>	1 - *

FacetSupplement - [ingen kandidat]

Ud fra beskrivelsen af S&D-egenskaben er der ikke fundet tilsvarende egenskab i FDA.

	S&D	⇒	⇐	FDA
Navn	FacetSupplement			
Beskrivelse	<p>Angivelse om og hvordan det er muligt at tilføje klasser til facetten.</p> <p>Angiver om og hvordan en organisation må tilføje eller specialisere facetten med egne klasser, der virker sammen med facet fra eksterne leverandør.</p> <p>(Se fx [KLEKRAV] for uddybende beskrivelse.)</p> <p>Eksempel 1: #9.#9.#9 angiver, at ved lokale klasser skal brugervendt nøgle for klasse slutte med ciffer '9' på alle niveauer.</p> <p>Eksempel 2: ##.##.##.## angiver,</p>	<input type="radio"/>	<input type="radio"/>	

	S&D	⇒	⇐	FDA
	at facetopbygningen kan udvides med et lokalt specialiseringsniveau.			
Datatype	xsd:string	<input type="radio"/>	<input type="radio"/>	
Multiplicitet	0 - 1	<input type="radio"/>	<input type="radio"/>	

Facetterede systemer

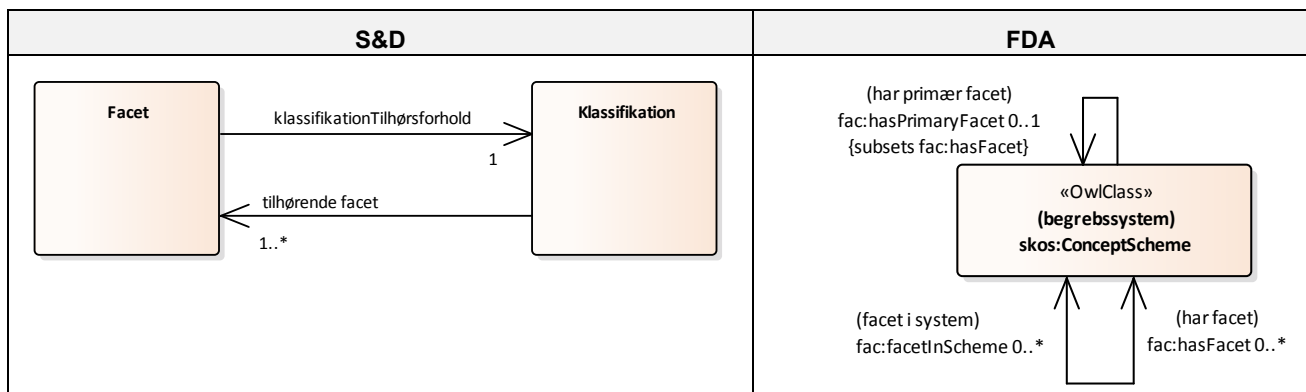

TilhørendeFacet - fac:hasFacet (har facet)

Konvertering mellem S&D-egenskaben TilhørendeFacet og FDA-egenskaben fac:hasFacet kan foretages begge veje problemfrit, hvor det er relevant.

	S&D	⇒	⇐	FDA
Navn	TilhørendeFacet			fac:hasFacet
Beskrivelse	Angiver den eller de facetter, der indgår i et klassifikationssystem.	●	●	angivelse af et begrebssystem der fungerer som facet i et overordnet samlende begrebssystem
Objekt	Facet	●	●	skos:ConceptScheme
Multiplicitet	1 - *	●	●	0 - *

KlassifikationTilhørsforhold - fac:facetInScheme (facet i system)

Konvertering mellem S&D-egenskaben KlassifikationsTilhørsforhold og FDA-egenskaben fac:facetInScheme kan foretages begge veje.

	S&D	⇒	⇐	FDA
Navn	KlassifikationTilhørsforhold			fac:facetInScheme
Beskrivelse	Angiver den Klassifikation Facetten tilhører.	●	●	angivelse af et overordnet samlende begrebssystem som begrebssystemet indgår som facet i
Objekt	Klassifikation	●	●	skos:ConceptScheme
Multiplicitet	1 - 1	●	●	0 - *

[ingen kandidat] - fac:hasPrimaryFacet (har primær facet)

FDA-egenskaben fac:hasPrimaryFacet har ingen tilsvarende S&D-egenskab.

	S&D	⇒	⇐	FDA
Navn				
Beskrivelse		○	○	angivelse af den grundlæggende facet i tilfælde hvor der er flere facetter for et overordnet samlende begrebssystem

Objekt		<input type="radio"/>	<input type="radio"/>	skos:ConceptScheme
Multiplicitet		<input type="radio"/>	<input type="radio"/>	0 - 1

Klasserne 'Klasse' og 'begreb'

S&D	FDA
<div style="border: 1px solid black; padding: 5px; width: fit-content; margin: auto;"> <p style="text-align: center;">Klasse</p> <hr/> <p>id: xsd:string klasseTitel: xsd:string brugervendtNøgle: xsd:string klasseBeskrivelse: xsd:string [0..1] klasseEksempel: xsd:string [0..1]</p> </div>	<div style="border: 1px solid black; padding: 5px; width: fit-content; margin: auto;"> <p style="text-align: center;">«OwlClass» (begreb) skos:Concept</p> <hr/> <p>«DatatypeProperty» (foretrukken betegnelse) skos:prefLabel: rdf:langString [1..*] (alternativ betegnelse) skos:altLabel: rdf:langString [0..*] (definition) skos:definition: rdf:langString [1..*] (eksempel) skos:example: rdf:langString [0..*]</p> </div>

Klasse – skos:Concept (begreb)

S&D-klassen Klasse og FDA-klassen skos:Concept vurderes at være fuldt ækvivalente. Forekomster af disse kan derfor konverteres til og fra de respektive systemer.

	S&D	⇒	⇐	FDA
Navn	Klasse			skos:Concept
Beskrivelse	Klasse er en mængde, hvori de indgående objekter har en eller flere egenskaber til fælles. Et klassifikationssystem udgøres af klasser.	●	●	Et SKOS-begreb kan opfattes som en idé eller en forestilling – en tankeenhed

KlasseTitel - skos:prefLabel (foretrukken betegnelse)

KlasseTitel kan mappes til skos:prefLabel ved at ændre datatypen xsd:string til rdf:langString med tilføjelse af relevant sprogkode.

Egenskaben skos:prefLabel kan mappes til KlasseTitel ved at foretage følgende:

- vælge en ud af eventuelt flere mulige forekomster af foretrukken betegnelse
- ændre datatypen rdf:langString til xsd:string (med tab af sprogkode)

	S&D	⇒	⇐	FDA
Navn	KlasseTitel			skos:prefLabel
Beskrivelse	Kortfattet, præcis titel for klassen.	●	●	The preferred lexical label for a resource, in a given language.
Datatype	xsd:string	●	●	rdf:langString
Multiplicitet	0 - 1	●	●	1 - *

BrugervendtNøgle - skos:notation (notation)

Det vurderes at S&D-egenskaben BrugervendtNøgle og FDA-egenskaben skos:notation, anvendt på henholdsvis Klasse og skos:Concept, er fuldt ækvivalente egenskaber. Disse kan derfor konverteres umiddelbart.

	S&D	⇒	⇐	FDA

Navn	BrugervendtNøgle			skos:notation
Beskrivelse	Dette er den entydige identifikator for klassen indenfor facetten.	●	●	A notation, also known as classification code, is a string of characters such as "T58.5" or "303.4833" used to uniquely identify a concept within the scope of a given concept scheme
Datatype	xsd:string	●	●	xsd:string
Multiplicitet	1 – 1	●	●	0 - 1

KlasseBeskrivelse - skos:definition (definition)

Beskrivelsen af KlasseBeskrivelse er tvetydig; der tales både om egenskaben som en 'uddybende beskrivelse' og som 'identifikator' opbygget af tilladte karakterer.

I denne mapning er det antaget at egenskaben alene er en beskrivelse og at omtalen af egenskaben som identifikator er en fejl.

Det vurderes at S&D-egenskaben KlasseBeskrivelse og FDA-egenskaben skos:definition

KlasseBeskrivelse kan mappes til skos:definition ved at ændre datatypen xsd:string til rdf:langString med tilføjelse af relevant sprogkode.

Egenskaben skos:definition kan mappes til KlasseBeskrivelse ved at foretage følgende:

- vælge en ud af eventuelt flere mulige forekomster af skos:definition
- ændre datatypen rdf:langString til xsd:string (med tab af sprogkode)

	S&D	⇒	⇐	FDA
Navn	KlasseBeskrivelse			skos:definition
Beskrivelse	Uddybende beskrivelse af klassen. <i>Identifikatoren er en streng, hvor tilladte karakterer er bestemt af facettens attribut facetOpbygning, samt attributten facetSupplement.</i>	●	●	A statement or formal explanation of the meaning of a concept.
Datatype	xsd:string	●	●	rdf:langString
Multiplicitet	0 - 1	●	●	1 - *

KlasseEksempel - skos:example (eksempel)

KlasseEksempel kan mappes til skos:example ved at ændre datatypen xsd:string til rdf:langString med tilføjelse af relevant sprogkode.

Egenskaben skos:prefLabel kan mappes til KlasseEksempel ved at foretage følgende:

- vælge en ud af eventuelt flere mulige forekomster af skos:example
- ændre datatypen rdf:langString til xsd:string (med tab af sprogkode)

	S&D	⇒	⇐	FDA
Navn	KlasseEksempel			skos:example
Beskrivelse	Et illustrerende eksempel på brug af emnet.	●	●	An example of the use of a concept.
Datatype	xsd:string	●	●	rdf:langString
Multiplicitet	0 - 1	●	●	0 - *

[ingen kandidat] - skos:altLabel (alternativ betegnelse)

Der er i S&D ikke en egenskab svarende til FDA-egenskaben skos:altLabel.

	S&D	⇒	⇐	FDA
Navn				skos:altLabel
Beskrivelse		<input type="radio"/>	<input type="radio"/>	An alternative lexical label for a resource.
Datatype		<input type="radio"/>	<input type="radio"/>	rdf:langString
Multiplicitet		<input type="radio"/>	<input type="radio"/>	0 - *

Relationer mellem 'klasser' / 'begreber'

Relationer til elementer i samme system

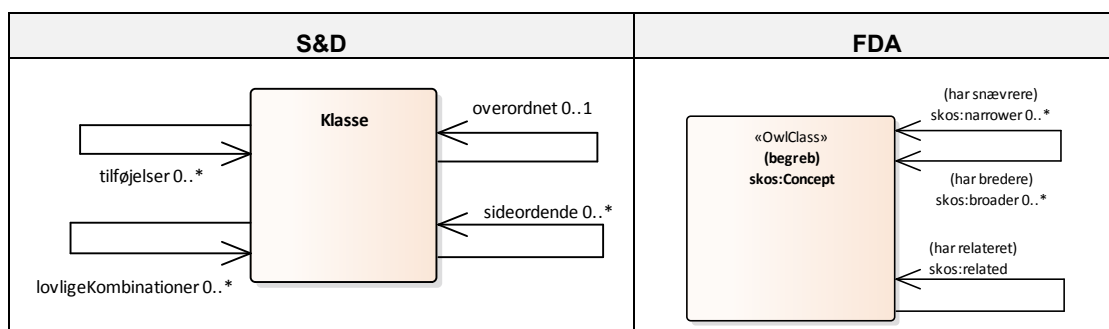

Overordnet - skos:broader (har bredere)

S&D-egenskaben Overordnet og FDA-egenskaben skos:broader vurderes at være ækvivalente. Egenskaberne anvendes dog på lidt forskellige måder. I FDAs anvendelsesprofil er det muligt at lade et begreb have mere end et bredere/overordnet begreb. Det er med andre ord muligt at definere polyhierarkier i FDAs profil. Denne mulighed er ikke tilstede i S&D, hvor der højst må eksistere en overordnet for hver forekomst af 'Klasse'.

	S&D	⇒	⇐	FDA
Navn	Overordnet			skos:broader
Beskrivelse	Angiver at en klasse er overordnet en anden.	●	●	Relates a concept to a concept that is more general in meaning.
Objekt	Klasse	●	●	skos:Concept
Multiplicitet	0 - 1	●	●	0 - *

Sideordende - skos:related (har relateret)

S&D-egenskaben Sideordende og FDA-egenskaben skos:related vurderes at være ækvivalente.

	S&D	⇒	⇐	FDA
Navn	Sideordende			skos:related
Beskrivelse	Angiver sideordnede (relaterede) klasser. Kan anvendes ved henvisning eller sideordnet relation indenfor samme facet. Anvendes eksempelvis til at angive, at to eller flere klasser tilhører den samme gruppering, fx en gruppe i KLE.	●	●	Relates a concept to a concept with which there is an associative semantic relationship.
Objekt	Klasse	●	●	skos:Concept
Multiplicitet	0 - *	●	●	0 - *

Tilføjelser - [ingen kandidat]

Der er i FDA ikke en egenskab svarende til S&D-egenskaben Tilføjelser.

	S&D	⇒	⇐	FDA
Navn	Tilføjelser			
Beskrivelse	Angiver at en lokal klasse er tilføjet inden for samme facet. Kan anvendes til at angive, at man har foretaget en tilføjelse af klasser.	<input type="radio"/>	<input type="radio"/>	
Objekt	Klasse	<input type="radio"/>	<input type="radio"/>	
Multiplicitet	0 - *	<input type="radio"/>	<input type="radio"/>	

LovligeKombinationer - [ingen kandidat]

Der er i FDA ikke en egenskab svarende til S&D-egenskaben LokaleKombinationer

	S&D	⇒	⇐	FDA
Navn	LovligeKombinationer			
Beskrivelse	Kan anvendes til at angive lovlige og foretrukne sammensætninger af klasser fra forskellige facetter, f.eks. at angive at én klasse i en emnefacet kombineres med én bestemt klasse i en handlingsfacet	<input type="radio"/>	<input type="radio"/>	
Objekt	Klasse	<input type="radio"/>	<input type="radio"/>	
Multiplicitet	0 - *	<input type="radio"/>	<input type="radio"/>	

[ingen kandidat] - skos:narrower (har snævrere)

Der er i S&D ikke en egenskab svarende til FDA-egenskaben skos:narrower.

Noter dog at skos:narrower er en modsatrettet egenskab til skos:broader. Som tidligere vist (se ovenfor) så kan der konverteres til og fra skos:broader og S&Ds 'Overordnet'

	S&D	⇒	⇐	FDA
Navn				skos:narrower
Beskrivelse		<input type="radio"/>	<input type="radio"/>	Relates a concept to a concept that is more specific in meaning.
Objekt		<input type="radio"/>	<input type="radio"/>	skos:Concept
Multiplicitet		<input type="radio"/>	<input type="radio"/>	0 - *

Relationer til elementer i andre systemer

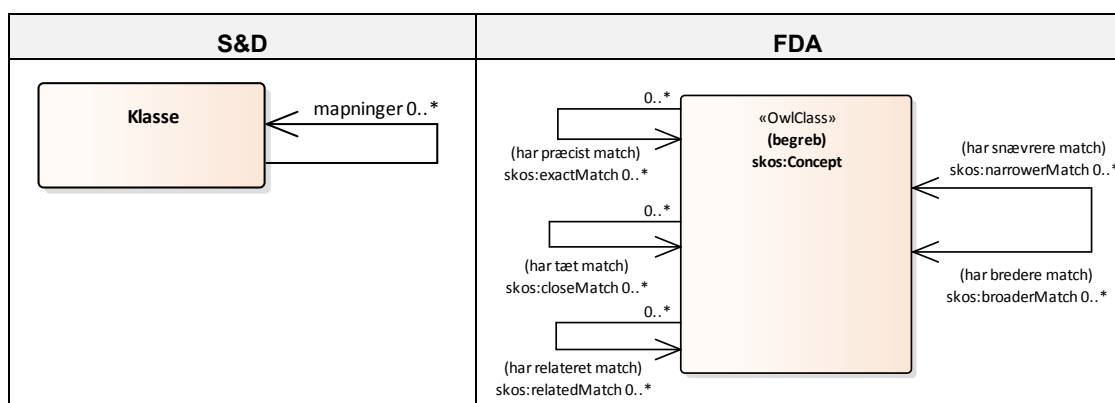

Mapninger - [ingen kandidat]

S&D-egenskaben Mapninger kan umiddelbart synes at skulle mappes til SKOS-egenskaben `skos:mappingRelation`. Egenskaben `skos:mappingRelations` frarådes, i SKOS-dokumentationen, anvendt direkte, mens anvendelse af specialiseringerne til `skos:mappingRelation` anbefales anvendt. Disse principper for anvendelse er fulgt i FDA, hvorfor der ikke, i FDA, er egenskaber der kan anvendes ved direkte mapning af Mapninger.

Hvis S&D-egenskaben Mapninger ønskes konverteret til et FDA-baseret system, bør dette, for hver forekomst af Mapninger, gøres ved at vælge en af følgende SKOS-egenskaber:

- `skos:exactMatch` (har præcist match)
- `skos:closeMatch` (har tæt match)
- `skos:relatedMatch` (har relateret match)
- `skos:broaderMatch` (har bredere match)
- `skos:narrowerMatch` (har snævrere match)

	S&D	⇒	⇐	FDA
Navn	Mapninger			
Beskrivelse	Angiver mapning mellem klasser tilhørende forskellige facetter og ikke nødvendigvis inden for samme Klassifikationssystem. .	○	○	
Objekt	Klasse	○	○	
Multiplicitet	0 - *	○	○	

[ingen kandidat] - `skos:exactMatch` (har præcist match)

Der er i S&D ikke en egenskab svarende til FDA-egenskaben `skos:exactMatch`.

	S&D	⇒	⇐	FDA
Navn				<code>skos:exactMatch</code>
Beskrivelse		○	○	<code>skos:exactMatch</code> is used to link two concepts, indicating a high degree of confidence that the concepts can be used interchangeably across a wide range of information retrieval

				applications. skos:exactMatch is a transitive property, and is a sub-property of skos:closeMatch.
Objekt		<input type="radio"/>	<input type="radio"/>	skos:Concept
Multiplicitet		<input type="radio"/>	<input type="radio"/>	0 - *

[ingen kandidat] - skos:closeMatch (har tæt match)

Der er i S&D ikke en egenskab svarende til FDA-egenskaben skos:closeMatch.

	S&D	⇒	⇐	FDA
Navn				skos:closeMatch
Beskrivelse		<input type="radio"/>	<input type="radio"/>	skos:closeMatch is used to link two concepts that are sufficiently similar that they can be used interchangeably in some information retrieval applications. In order to avoid the possibility of "compound errors" when combining mappings across more than two concept schemes, skos:closeMatch is not declared to be a transitive property.
Objekt		<input type="radio"/>	<input type="radio"/>	skos:Concept
Multiplicitet		<input type="radio"/>	<input type="radio"/>	0 - *

[ingen kandidat] - skos:relatedMatch (har relateret match)

Der er i S&D ikke en egenskab svarende til FDA-egenskaben skos:relatedMatch.

	S&D	⇒	⇐	FDA
Navn				skos:relatedMatch
Beskrivelse		<input type="radio"/>	<input type="radio"/>	skos:relatedMatch is used to state an associative mapping link between two conceptual resources in different concept schemes.
Objekt		<input type="radio"/>	<input type="radio"/>	skos:Concept
Multiplicitet		<input type="radio"/>	<input type="radio"/>	0 - *

[ingen kandidat] - skos:broaderMatch (har bredere match)

Der er i S&D ikke en egenskab svarende til FDA-egenskaben skos:broaderMatch.

	S&D	⇒	⇐	FDA
Navn				skos:broaderMatch
Beskrivelse		<input type="radio"/>	<input type="radio"/>	skos:broadMatch is used to state a hierarchical mapping link between two conceptual resources in different concept schemes.
Objekt		<input type="radio"/>	<input type="radio"/>	skos:Concept
Multiplicitet		<input type="radio"/>	<input type="radio"/>	0 - *

[ingen kandidat] - skos:narrowerMatch (har snævrere match)

Der er i S&D ikke en egenskab svarende til FDA-egenskaben skos:narrowerMatch.

	S&D	⇒	⇐	FDA
Navn				skos:narrowerMatch
Beskrivelse		<input type="radio"/>	<input type="radio"/>	skos:narrowMatch is used to state a hierarchical mapping link between two conceptual resources in different concept schemes.
Objekt		<input type="radio"/>	<input type="radio"/>	skos:Concept
Multiplicitet		<input type="radio"/>	<input type="radio"/>	0 - *

Relationer til systemer

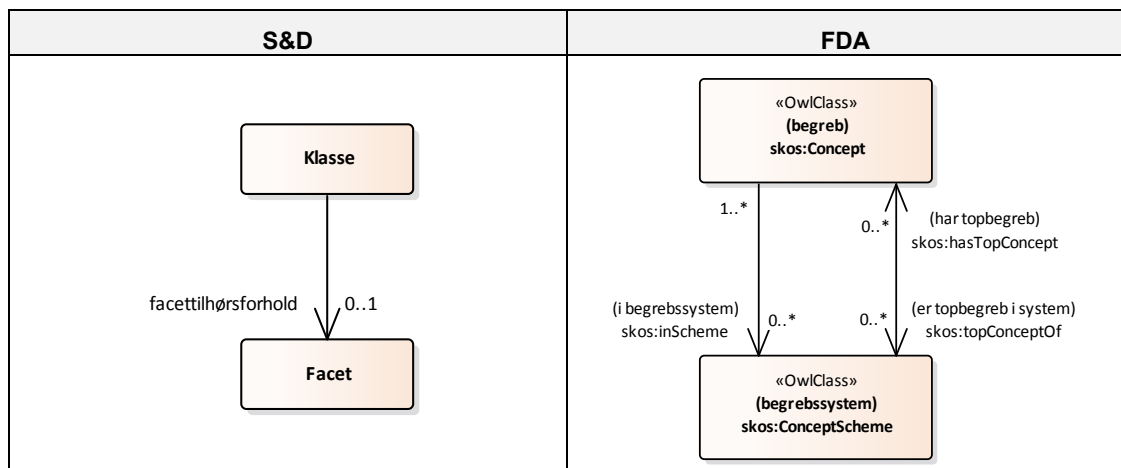

Facettilhørsforhold - skos:inScheme (i begrebssystem)

S&D-egenskaben FacetTilhørsforhold er beskrevet og anvendt på en måde der er i overensstemmelse med beskrivelse og anvendelse af FDA-egenskaben skos:inScheme. De to egenskaber anses derfor for at være ækvivalente.

	S&D	⇒	⇐	FDA
Navn	Facettilhørsforhold			skos:inScheme
Beskrivelse	Angiver den Facet en klasse tilhører. Fx at en Klasse i KLE tilhører Emnefacetten.	●	●	Relates a resource (for example a concept) to a concept scheme in which it is included.
Objekt	Facet	●	●	skos:ConceptScheme
Multiplicitet	0 - 1	●	●	0 - *

[ingen kandidat] - skos:topConceptOf (er topbegreb i system)

Der er i S&D ikke en egenskab svarende til FDA-egenskaben skos:topConceptOf.

	S&D	⇒	⇐	FDA
Navn				skos:topConceptOf
Beskrivelse		○	○	Relates a concept to the concept scheme that it is a top level concept of.
Objekt		○	○	skos:ConceptScheme
Multiplicitet		○	○	0 - *

[ingen kandidat] - skos:hasTopConcept (har topbegreb)

Der er i S&D ikke en egenskab svarende til FDA-egenskaben skos:hasTopConcept.

	S&D	⇒	⇐	FDA
Navn				skos:hasTopConcept
Beskrivelse		○	○	Relates, by convention, a concept scheme to a concept which is topmost in the broader/narrower

				concept hierarchies for that scheme, providing an entry point to these hierarchies.
Objekt		<input type="radio"/>	<input type="radio"/>	skos:Concept
Multiplicitet		<input type="radio"/>	<input type="radio"/>	0 - *

Begreber i ordnede lister

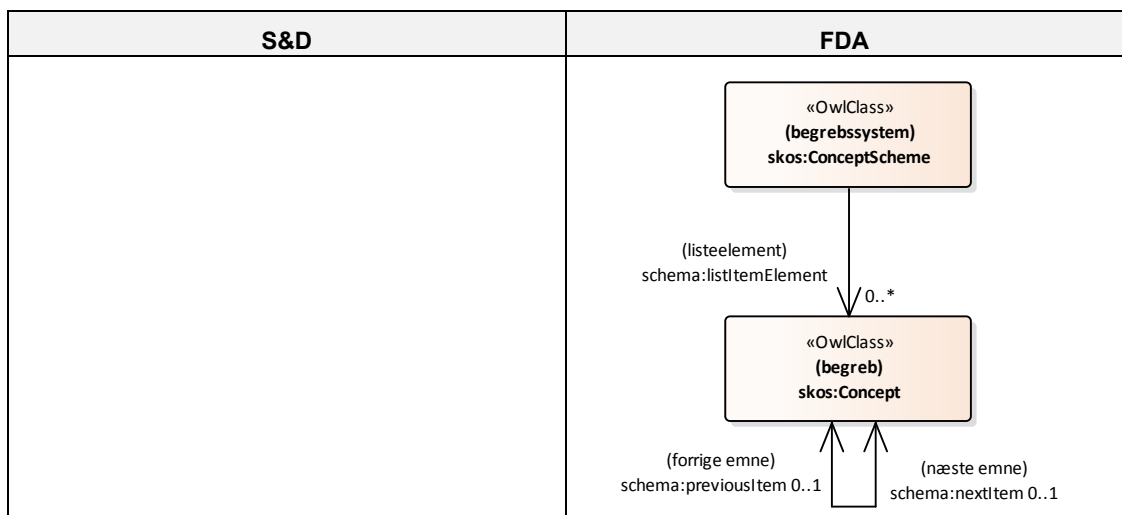

[ingen kandidat] - schema:listItemElement (listelement)

Der er i S&D ikke en egenskab svarende til FDA-egenskaben schema:listItemElement.

	S&D	⇒	⇐	FDA
Navn				schema:itemListElement
Beskrivelse		<input type="radio"/>	<input type="radio"/>	Egenskaben angiver et listelement tilhørende den liste hvorfra egenskaben anvendes. I regi af anvendelsesprofilen kan begrebssystemer have funktion som lister.
Objekt		<input type="radio"/>	<input type="radio"/>	skos:Concept
Multiplicitet		<input type="radio"/>	<input type="radio"/>	0 - *

[ingen kandidat] - schema:nextItem (næste emne)

Der er i S&D ikke en egenskab svarende til FDA-egenskaben schema:listItemElement.

	S&D	⇒	⇐	FDA
Navn				schema:nextItem
Beskrivelse		<input type="radio"/>	<input type="radio"/>	Egenskaben angiver en relation til det emne i en liste der, i rækkefølge, følger efter emnet hvor egenskaben bruges.
Objekt		<input type="radio"/>	<input type="radio"/>	skos:Concept

Multiplicitet		<input type="radio"/>	<input type="radio"/>	0 - 1
---------------	--	-----------------------	-----------------------	-------

[ingen kandidat] - schema:previousItem (forrige emne)

Der er i S&D ikke en egenskab svarende til FDA-egenskaben schema:listItemElement.

	S&D	⇒	⇐	FDA
Navn				schema:previousItem
Beskrivelse		<input type="radio"/>	<input type="radio"/>	Egenskaben angiver en relation til det emne i en liste der, i rækkefølge, følger efter emnet hvor egenskaben bruges.
Objekt		<input type="radio"/>	<input type="radio"/>	skos:Concept
Multiplicitet		<input type="radio"/>	<input type="radio"/>	0 - 1

Søgeord

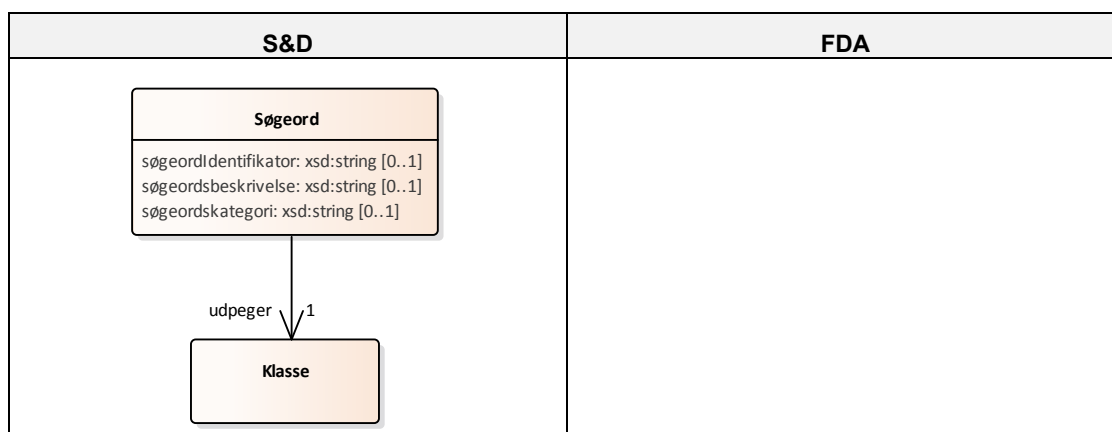

S&D benytter klassen Søgeord til at håndtere termer der, anvendt ved søgning, skal kunne udpege forekomster af klassen Klasse.

FDA benytter ikke en specifik klasse til termbaseret søgning efter begreber. FDA peger på egenskaberne skos:prefLabel (foretrukket betegnelse), skos:altLabel (alternativ betegnelse, skos:definition (definition) samt skos:hiddenLabel (skjult betegnelse) som kilder for indsamling af termer der kan anvendes til termbaseret søgning. Listen over kilder kan udvides med andre tekstbaserede egenskaber hvis den konkrete implementering vurderes at have nytte af det. Eksempelvis kan de være værdi i at hente tekst fra rdf.comment (bemærkning).

Søgeord - **[ingen kandidat]**

Der er i FDA ikke en klasse svarende til S&D-klassen Søgeord.

	S&D	⇒	⇐	FDA
Navn	Søgeord			
Beskrivelse	<p>Søgeord er termer, som efter opslag og søgning skal lede ind til de rette klasser i Klassifikation.</p> <p>Søgeord kan bruges til at hjælpe brugerne af et klassifikationssystem med at finde de rigtige klasser ved hjælp af andre termer end klassens titel.</p> <p>Der kan være mange søgeord til en klasse.</p>	○	○	

Udpeger - **[ingen kandidat]**

Der er i FDA ikke en egenskab svarende til S&D-egenskaben Udpeger.

	S&D	⇒	⇐	FDA
Navn	Udpeger			
Beskrivelse	Søgeord udpeger Klasse i Klassifikationen.	○	○	
Objekt	Klasse	○	○	

Multiplicitet	1 - 1	<input type="radio"/>	<input type="radio"/>	
---------------	-------	-----------------------	-----------------------	--

SøgeordIdentifikator - **[ingen kandidat]**

Der er i FDA ikke en egenskab svarende til S&D-egenskaben SøgeordIdentifikator.

	S&D	⇒	⇐	FDA
Navn	SøgeordIdentifikator			
Beskrivelse	Søgeord Søgeord indeholder termer som efter opslag, søgning o.l. skal lede ind til de rette klasser i Klassifikation. Eksempel på brug af søgeord er termen "hjemmehjælp", der leder hen til klassen 27.36.04 'Personlig og Praktisk hjælp' i KLE.	<input type="radio"/>	<input type="radio"/>	
Datatype	xsd:string	<input type="radio"/>	<input type="radio"/>	
Multiplicitet	0 - 1	<input type="radio"/>	<input type="radio"/>	

Søgeordsbeskrivelse - **[ingen kandidat]**

Der er i FDA ikke en egenskab svarende til S&D-egenskaben Søgeordsbeskrivelse.

	S&D	⇒	⇐	FDA
Navn	Søgeordsbeskrivelse			
Beskrivelse	Evt. uddybende beskrivelse af søgeordet.	<input type="radio"/>	<input type="radio"/>	
Datatype	xsd:string	<input type="radio"/>	<input type="radio"/>	
Multiplicitet	0 - 1	<input type="radio"/>	<input type="radio"/>	

Søgeordskategori - **[ingen kandidat]**

Der er i FDA ikke en egenskab svarende til S&D-egenskaben Søgeordkategori.

	S&D	⇒	⇐	FDA
Navn	Søgeordskategori			
Beskrivelse	Kategorisering af målgruppespecifikke søgeord. Eksempelvis administrative, virksomhedsrettede, borgerrettede eller finanslovsrettede.	<input type="radio"/>	<input type="radio"/>	
Datatype	xsd:string	<input type="radio"/>	<input type="radio"/>	
Multiplicitet	0 - 1	<input type="radio"/>	<input type="radio"/>	

Retskilde

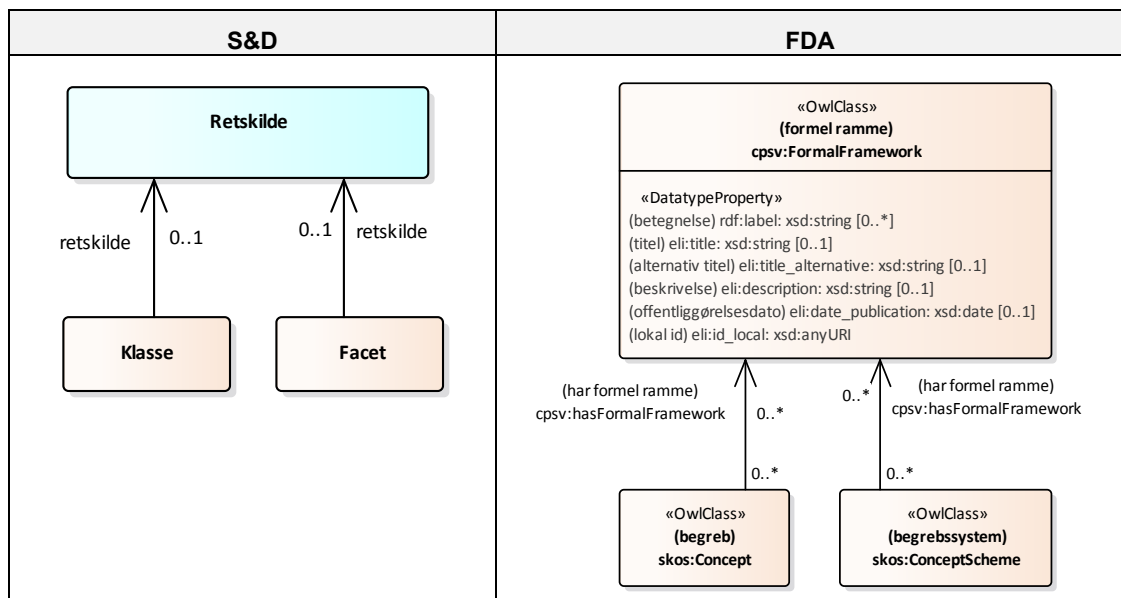

Retskilde – cpsv:FormalFramework (formel ramme)

S&D definerer ikke selv, direkte, klassen Retskilde, men beskriver den tilstrækkeligt til at klassen vurderes at kunne være ækvivalent med den i FDA-anvendte klasse cpsv:FormalFramework.

	S&D	⇒	⇐	FDA
Navn	Retskilde			cpsv:FormalFramework
Beskrivelse	Er en kilde, som giver svar på, hvad der er ret. Rummer henvisning til den lov og eventuelt §, som en bestemt opgave udføres i henhold til. Omfatter også bekendtgørelse, cirkulære og andre centralt fastsatte regler, der regulerer opgaven. KLE og FORM har henvisninger til de retskilder, der er grundlag for de opgaver, som er beskrevet i taksonomierne.	●	●	This class represents the legislation, policy or policies that lie behind the rules that govern the service. As with the Rule class, the Formal Framework class is a sub class of frbr:Expression, i.e. instances of the class are concrete expressions of the more abstract concept of the piece of legislation or policy itself.

Retskilde - cpsv:hasFormalFramework (har formel ramme)

S&D-egenskaben Retskilde er specifikt beskrevet som værende relation til den retskilde subjektet reguleres af. Selvom FDA-egenskaben cpsv:hasFormalFramework omfatter en bredere beskrivelse, er den i FDA anvendt med samme intention som egenskaben Retskilde anvendes. De to egenskaber vurderes derfor at være ækvivalente.

	S&D	⇒	⇐	FDA
Navn	Retskilde			cpsv:hasFormalFramework
Beskrivelse	Relation til retskilde som facettens klasser reguleres af.	●	●	The Has Formal Framework property links a resource to a

				Formal Framework. It indicates the Formal Framework (e.g. legislation) to which the resource relates, operates or it has its legal basis.
Objekt	Retskilde	<input checked="" type="radio"/>	<input checked="" type="radio"/>	cpsv:FormalFramework
Multiplicitet	0 - 1	<input checked="" type="radio"/>	<input checked="" type="radio"/>	0 - *

[ingen kandidat] - rdf:label (betegnelse)

S&Ds retskilde anvender ikke en egenskab svarende til FDA-egenskaben rdf:label på cpsv:FormalFramework.

	S&D	⇒	⇐	FDA
Navn				rdf:label
Beskrivelse		<input type="radio"/>	<input type="radio"/>	A human-readable name for the subject.
Datatype		<input type="radio"/>	<input type="radio"/>	xsd:string
Multiplicitet		<input type="radio"/>	<input type="radio"/>	0 - *

[ingen kandidat] - eli:title (titel)

Der er i S&D ikke en egenskab svarende til FDA-egenskaben eli:title.

	S&D	⇒	⇐	FDA
Navn				eli:title
Beskrivelse		<input type="radio"/>	<input type="radio"/>	The title, or name, of an expression.
Datatype		<input type="radio"/>	<input type="radio"/>	xsd:string
Multiplicitet		<input type="radio"/>	<input type="radio"/>	0 - 1

[ingen kandidat] - eli:title_alternative (alternativ titel)

Der er i S&D ikke en egenskab svarende til FDA-egenskaben eli:title_alternative.

	S&D	⇒	⇐	FDA
Navn				eli:title_alternative
Beskrivelse		<input type="radio"/>	<input type="radio"/>	An alternative title of the expression (if any).
Datatype		<input type="radio"/>	<input type="radio"/>	xsd:string
Multiplicitet		<input type="radio"/>	<input type="radio"/>	0 - 1

[ingen kandidat] - eli:description (beskrivelse)

Der er i S&D ikke en egenskab svarende til FDA-egenskaben eli:description.

	S&D	⇒	⇐	FDA
Navn				eli:description
Beskrivelse		<input type="radio"/>	<input type="radio"/>	An account of the resource (definition from Dublin Core), e.g a

				summary
Datatype		<input type="radio"/>	<input type="radio"/>	xsd:string
Multiplicitet		<input type="radio"/>	<input type="radio"/>	0 – 1

[ingen kandidat] - eli:date_publication (offentliggørelsesdato)

Der er i S&D ikke en egenskab svarende til FDA-egenskaben eli:date_publication.

	S&D	⇒	⇐	FDA
Navn				eli:date_publication
Beskrivelse		<input type="radio"/>	<input type="radio"/>	Date of publication of the official version of the legislation, in hard copy or online, depending on what the official publication is, and when it was published. Publication dates at the level of legal expressions can be separately asserted, using standard Dublin Core properties.
Datatype		<input type="radio"/>	<input type="radio"/>	xsd:date
Multiplicitet		<input type="radio"/>	<input type="radio"/>	0 – 1

[ingen kandidat] - eli:id_local (lokal id)

Der er i S&D ikke en egenskab svarende til FDA-egenskaben eli:id_local.

	S&D	⇒	⇐	FDA
Navn				eli:local_id
Beskrivelse		<input type="radio"/>	<input type="radio"/>	
Datatype		<input type="radio"/>	<input type="radio"/>	xsd:anyURI
Multiplicitet		<input type="radio"/>	<input type="radio"/>	1 - 1

Proveniensen og historik

For Klasse / skos:Concept

S&D

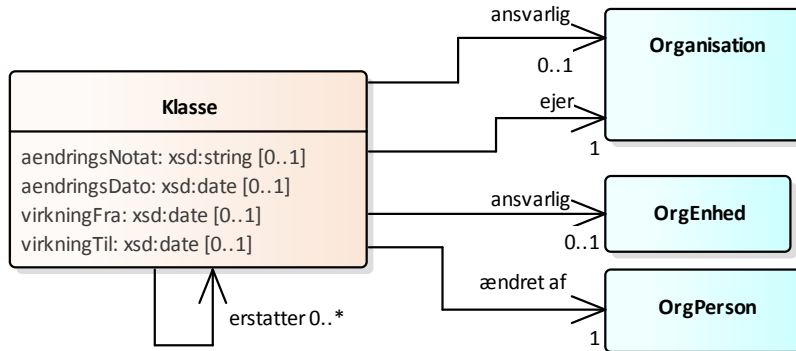

FDA

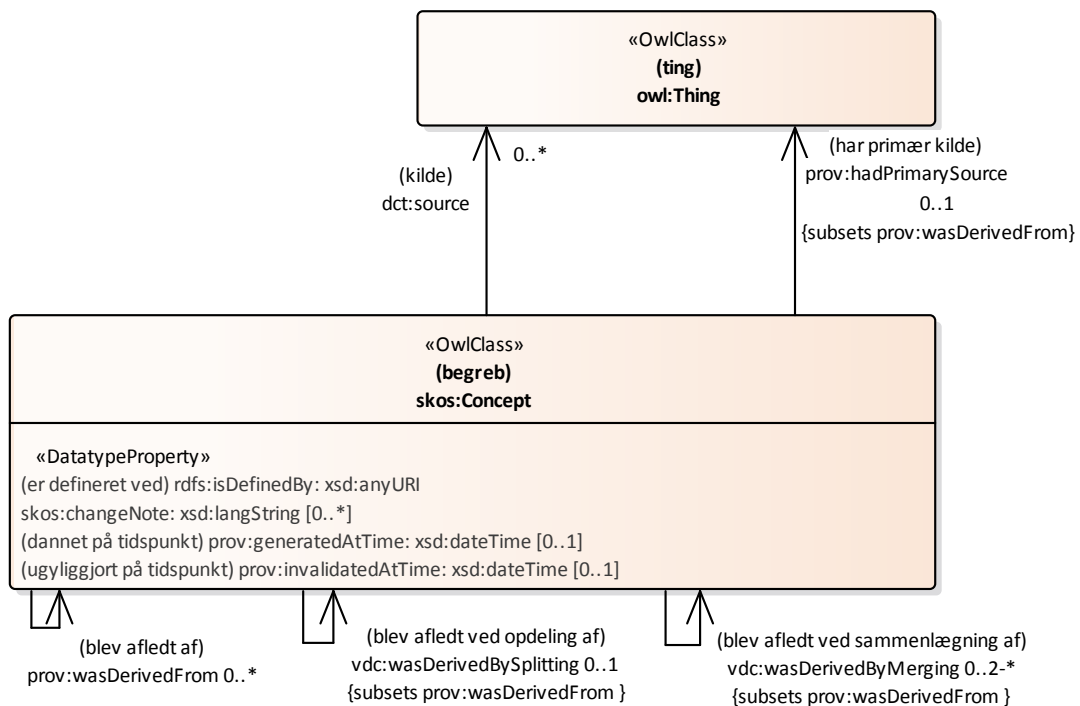

For Klassifikation + Facet / skos:ConceptScheme

S&D

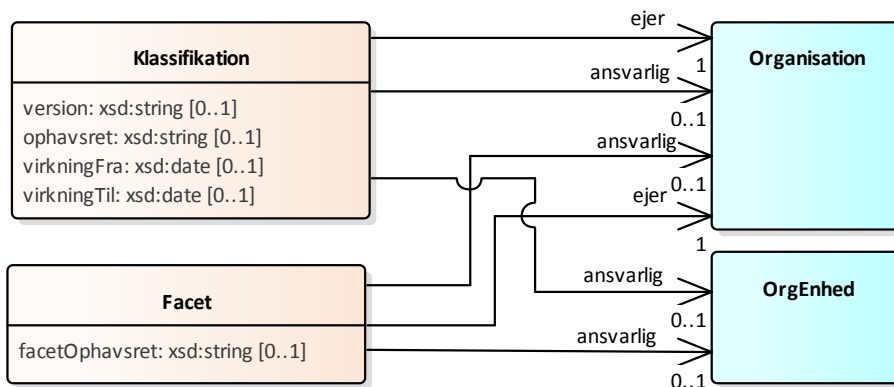

FDA

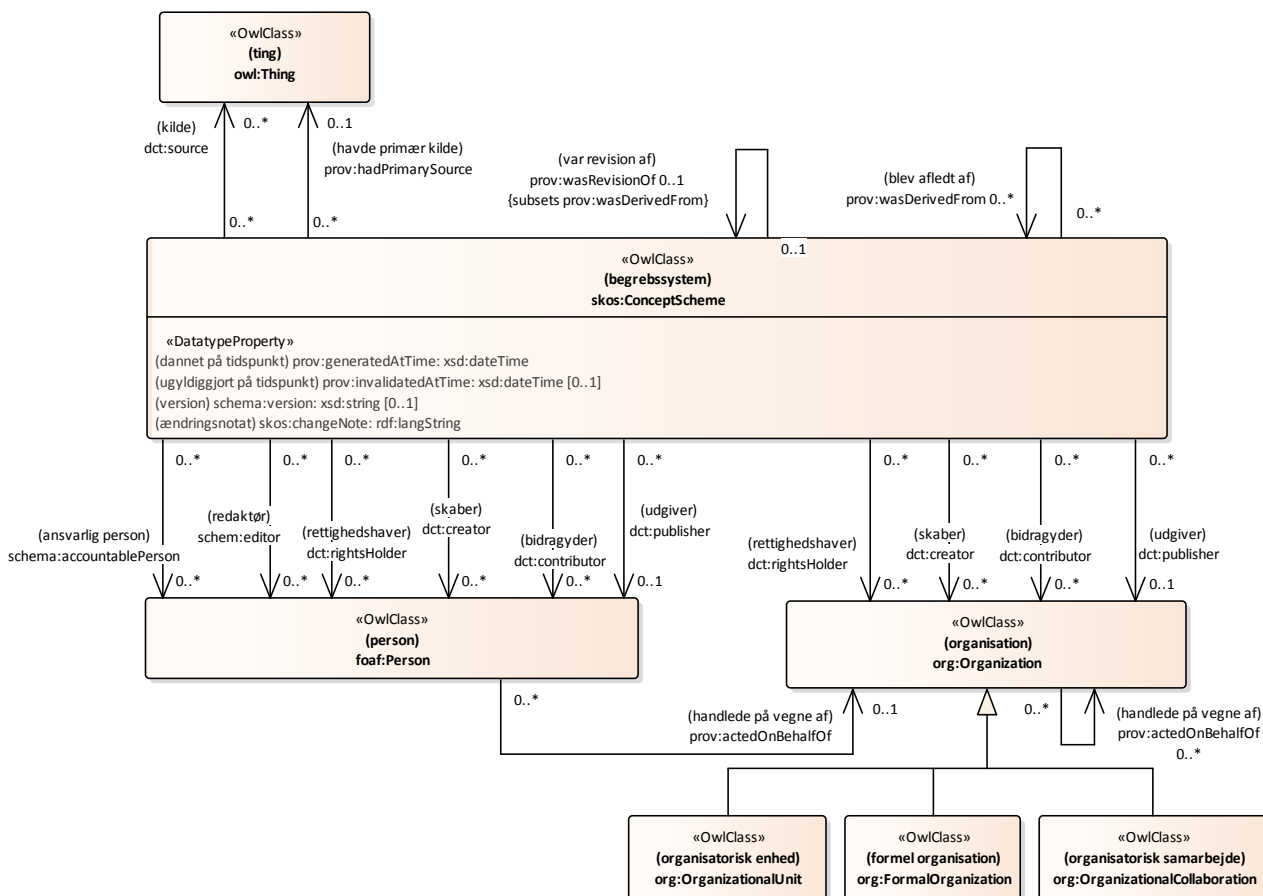

Ejer - [ingen kandidat]

Ud fra beskrivelsen af S&D-egenskaben Ejer har det ikke været indlysende om der er tilsvarende egenskab i FDA.

	S&D	⇒	⇐	FDA
Navn	Ejer			
Beskrivelse	Angiver den organisation, som objektet tilhører. Ejer er globalt juridisk ansvarlig for Klassifikationssystemet. Fx er KL ejer af Klassifikationssystemet	○	○	

	S&D	⇒	⇐	FDA
	KLE (jf [KLE]).			
Objekt	Organisation	<input type="radio"/>	<input type="radio"/>	
Multiplicitet	1 – 1	<input type="radio"/>	<input type="radio"/>	

Ansvarlig - **[ingen kandidat]**

Ud fra beskrivelsen af S&D-egenskaben Ansvarlig har det ikke været indlysende om der er tilsvarende egenskab i FDA.

	S&D	⇒	⇐	FDA
Navn	Ansvarlig			
Beskrivelse	Angiver den organisation eller OrgEnhed, der er ansvarlig og har forvalterrollen for Klassifikationssystemet i aktuelle anvendelse. Skal kun udfyldes, hvis ansvarlig Organisation er en anden end Ejer.	<input type="radio"/>	<input type="radio"/>	
Objekt	Organisation OrgEnhed	<input type="radio"/>	<input type="radio"/>	
Multiplicitet	0 – 1	<input type="radio"/>	<input type="radio"/>	

ÆndretAf - **[ingen kandidat]**

FDA har ikke en tilsvarende egenskab der angiver aktøren specifikt for en ændring.



Det foreslås at udvide FDA ved at lade skos:Concept anvende egenskaberne dctcreator og dct.contributor.

	S&D	⇒	⇐	FDA
Navn	ÆndretAf			
Beskrivelse	OrgPerson som har afstedkommet ændring i dokumentets tilstand eller version.	<input type="radio"/>	<input type="radio"/>	
Objekt	OrgPerson	<input type="radio"/>	<input type="radio"/>	
Multiplicitet	1 - 1	<input type="radio"/>	<input type="radio"/>	

Erstatter - **[ingen kandidat]**

Ud fra beskrivelsen af S&D-egenskaben erstatter har det ikke været indlysende om der er tilsvarende egenskab i FDA.

	S&D	⇒	⇐	FDA
Navn	Erstatter			
Beskrivelse	Angiver at en klasse erstatter en klasse inden for samme facet. Kan anvendes til at angive, hvis en eller flere klasser erstattes af	<input type="radio"/>	<input type="radio"/>	

	en eller flere andre klasser inden for samme facet. Hvis fx én emneklasse i KLE udgår og erstattes af en anden emneklasse, kan relationen bruges til at holde den information.			
Objekt	Klasse	<input type="radio"/>	<input type="radio"/>	
Multiplicitet	0 - *	<input type="radio"/>	<input type="radio"/>	

Version - schema:version (version)

S&D-egenskaben Version vurderes at svare til FDA-anvendelsen af schema:version

	S&D	⇒	⇐	FDA
Navn	Version			schema:version
Beskrivelse	Versionsangivelse af klassifikationssystem.	<input checked="" type="radio"/>	<input checked="" type="radio"/>	The version of the CreativeWork embodied by a specified resource.
Datatype	xsd:string	<input checked="" type="radio"/>	<input checked="" type="radio"/>	xsd:string (er i APen sat til xsd:float, hvilket bør ændres til xsd:string. Både tal og tekst er tilladt i schema.org som rækkevidde)
Multiplicitet	0 - 1	<input checked="" type="radio"/>	<input checked="" type="radio"/>	0 - 1

Ophavsret - [ingen kandidat]

Ud fra beskrivelsen af S&D-egenskaben Ophavsret har det ikke været indlysende om der er tilsvarende egenskab i FDA.

I FDA angivet alle former for ophavsret på klassifikationssystemets niveau, det vil sige på skos:ConceptScheme.

	S&D	⇒	⇐	FDA
Beskrivelse	Angivelse af evt. ophavsret for klassifikationssystem. Klassifikationssystemer fra eksterne leverandører kan have ophavsretslike bindinger, som skal respekteres.	<input type="radio"/>	<input type="radio"/>	
Datatype	xsd:string	<input type="radio"/>	<input type="radio"/>	
Multiplicitet	0 - 1	<input type="radio"/>	<input type="radio"/>	

PubliceretIndikator - [ingen kandidat]

Ud fra beskrivelsen af S&D-egenskaben Ejer har det ikke været indlysende om der er tilsvarende egenskab i FDA.

	S&D	⇒	⇐	FDA
Navn	PubliceretIndikator			
Beskrivelse		<input type="radio"/>	<input type="radio"/>	
Datatype	xsd:boolean	<input type="radio"/>	<input type="radio"/>	
Multiplicitet	1 - 1	<input type="radio"/>	<input type="radio"/>	

FacetOphavsret - [ingen kandidat]

Ud fra beskrivelsen af S&D-egenskaben Ejer har det ikke været indlysende om der er tilsvarende egenskab i FDA.

	S&D	⇒	⇐	FDA
Navn	FacetOphavsret			
Beskrivelse	Tekstuel beskrivelse af evt. ophavsret for pågældende facetplan. Hvis facetens ophavsret afviger fra ophavsret for klassifikation, angives det her. Det skal bruges, hvis en facets klasser er importeret fra ekstern leverandør, eller hvis en ekstern klassifikation har fået tilføjet en lokal facet.	<input type="radio"/>	<input type="radio"/>	
Datatype	xsd:string	<input type="radio"/>	<input type="radio"/>	
Multiplicitet	0 - 1	<input type="radio"/>	<input type="radio"/>	

AendningsNotat - skos:changeNote (ændringsnotat)

S&D-egenskaben AendningsNotat vurderes at svare til FDAs anvendelse af skos:changeNote.

FDA tillader dog flere udgaver af skos:changeNote så de enkelte ændringer kan registreres i hvert sit notat.

	S&D	⇒	⇐	FDA
Navn	AendningsNotat			skos:changeNote
Beskrivelse	Når en redaktør ændrer klassens indhold, kan han her skrive hvad og hvorfor, der er ændret.	<input checked="" type="radio"/>	<input checked="" type="radio"/>	A note about a modification to a concept.
Datatype	xsd:string	<input checked="" type="radio"/>	<input checked="" type="radio"/>	rdf:langString
Multiplicitet	0 - 1	<input checked="" type="radio"/>	<input checked="" type="radio"/>	0 - *

AendningsDato - [ingen kandidat]

FDA har ingen egenskab specifikt til registrering af ændringsdato.

	S&D	⇒	⇐	FDA
Navn	AendningsDato			
Beskrivelse	Dato hvor Klasse er blevet ændret Relationen ÆndretAf skal udfyldes for at angive, hvem i organisationen der har lavet ændringen.	<input type="radio"/>	<input type="radio"/>	
Datatype	xsd:date	<input type="radio"/>	<input type="radio"/>	
Multiplicitet	0 - 1	<input type="radio"/>	<input type="radio"/>	

VirkningFra - prov:generatedAtTime (dannet på tidspunkt)

Ud fra beskrivelse og anvendelse af henholdsvis S&D-egenskaben VirkningFra og den FDA-anvendte egenskab prov:generatedAtTime, vurderes disse to egenskaber at være ækvivalente.

	S&D	⇒	⇐	FDA
Navn	VirkningFra			prov:generatedAtTime
Beskrivelse	Angivelse af tidspunkt for virkningsperiodes start.	●	●	The time at which an entity was completely created and is available for use.
Datatype	xsd:date	●	●	xsd:dateTime
Multiplicitet	0 - 1	●	●	1 - 1

VirkningTil - prov:invalidatedAtTime (ugyldiggjort på tidspunkt)

Ud fra beskrivelse og anvendelse af henholdsvis S&D-egenskaben VirkningTil og den FDA-anvendte egenskab prov:invalidatedAtTime, vurderes disse to egenskaber at være ækvivalente.

	S&D	⇒	⇐	FDA
Navn	VirkningTil			prov:invalidatedAtTime
Beskrivelse	Angivelse af tidspunkt for virkningsperiodes slut.	●	●	The time at which an entity was invalidated (i.e., no longer usable).
Datatype	xsd:date	●	●	xsd:dateTime
Multiplicitet	0 - 1	●	●	0 - 1

[ingen kandidat] - schema:accountablePerson (ansvarlig person)

Der er i S&D ikke en egenskab svarende til FDA-egenskaben schema:accountablePerson. FDA peger på en person som ansvarlig. S&D peger på en organisation som ansvarlig.

	S&D	⇒	⇐	FDA
Navn				schema:accountablePerson
Beskrivelse		○	○	Specifies the Person that is legally accountable for the CreativeWork
Objekt		○	○	foaf:Person
Multiplicitet		○	○	0 - *

[ingen kandidat] - dct:publisher (udgiver)

Der er i S&D ikke en egenskab svarende til FDA-egenskaben dct:publisher. FDA peger på en person som udgiver. S&D peger på en organisation som udgiver.

	S&D	⇒	⇐	FDA
Navn				dct:publisher
Beskrivelse		○	○	An entity responsible for making the resource available.
Objekt		○	○	foaf:Person

				org:Organization
Multiplicitet		<input type="radio"/>	<input type="radio"/>	0 - 1

[ingen kandidat] - schema:editor (redaktør)

Der er i S&D ikke en egenskab svarende til FDA-egenskaben schema:editor .

	S&D	⇒	⇐	FDA
Navn				schema:editor
Beskrivelse		<input type="radio"/>	<input type="radio"/>	Specifies the Person who edited the CreativeWork.
Objekt		<input type="radio"/>	<input type="radio"/>	foaf:Person
Multiplicitet		<input type="radio"/>	<input type="radio"/>	0 - *

[ingen kandidat] - dct:rightsHolder (rettighedshaver)

Der er i S&D ikke en egenskab svarende til FDA-egenskaben dct:rightsHolder .

	S&D	⇒	⇐	FDA
Navn				dct:rightsHolder
Beskrivelse		<input type="radio"/>	<input type="radio"/>	A person or organization owning or managing rights over the resource.
Objekt		<input type="radio"/>	<input type="radio"/>	foaf:Person org:Organization
Multiplicitet		<input type="radio"/>	<input type="radio"/>	0 - *

[ingen kandidat] - prov:actedOnBehalfOf (handlede på vegne af)

Der er i S&D ikke en egenskab svarende til FDA-egenskaben prov:actedOnBehalfOf.

	S&D	⇒	⇐	FDA
Navn				prov:actedOnBehalfOf
Beskrivelse		<input type="radio"/>	<input type="radio"/>	An object property to express the accountability of an agent towards another agent. The subordinate agent acted on behalf of the responsible agent in an actual activity.
Objekt		<input type="radio"/>	<input type="radio"/>	org:Organization
Multiplicitet		<input type="radio"/>	<input type="radio"/>	0 - 1 / 0 - *

[ingen kandidat] - prov:wasDerivedFrom (blev afledt af)

Der er i S&D ikke en egenskab svarende til FDA-egenskaben prov:wasDerivedFrom.

	S&D	⇒	⇐	FDA
Navn				prov:wasDerivedFrom
Beskrivelse		<input type="radio"/>	<input type="radio"/>	A derivation is a transformation of

				an entity into another, an update of an entity resulting in a new one, or the construction of a new entity based on a pre-existing entity.
Objekt		<input type="radio"/>	<input type="radio"/>	skos:ConceptScheme
Multiplicitet		<input type="radio"/>	<input type="radio"/>	0 - *

[ingen kandidat] - prov:wasRevisionOf (var revision af)

Der er i S&D ikke en egenskab svarende til FDA-egenskaben prov:wasRevisionOf .

	S&D	⇒	⇐	FDA
Navn				prov:wasRevisionOf
Beskrivelse		<input type="radio"/>	<input type="radio"/>	A revision is a derivation that revises an entity into a revised version
Objekt		<input type="radio"/>	<input type="radio"/>	skos:ConceptScheme
Multiplicitet		<input type="radio"/>	<input type="radio"/>	0 - 1

[ingen kandidat] - dct:source (kilde)

Der er i S&D ikke en egenskab svarende til FDA-egenskaben dct:source .

	S&D	⇒	⇐	FDA
Navn				dct:source
Beskrivelse		<input type="radio"/>	<input type="radio"/>	A related resource from which the described resource is derived.
Objekt		<input type="radio"/>	<input type="radio"/>	owl:Thing
Multiplicitet		<input type="radio"/>	<input type="radio"/>	0 - *

[ingen kandidat] - prov:hadPrimarySource (havde primær kilde)

Der er i S&D ikke en egenskab svarende til FDA-egenskaben prov:hadPrimarySource

	S&D	⇒	⇐	FDA
Navn				prov:hadPrimarySource
Beskrivelse		<input type="radio"/>	<input type="radio"/>	A primary source for a topic refers to something produced by some agent with direct experience and knowledge about the topic, at the time of the topic's study, without benefit from hindsight. Because of the directness of primary sources, they 'speak for themselves' in ways that cannot be captured through the filter of secondary sources. As such, it is important for secondary sources to reference those primary sources from which they were derived, so that their reliability can be investigated. A primary source relation is a particular case of derivation of secondary materials

				from their primary sources. It is recognized that the determination of primary sources can be up to interpretation, and should be done according to conventions accepted within the application's domain.
Objekt		<input type="radio"/>	<input type="radio"/>	owl:Thing
Multiplicitet		<input type="radio"/>	<input type="radio"/>	0 - 1

[ingen kandidat] - vdr:wasDerivedBySplitting (blev afledt ved opdeling af)

Der er i S&D ikke en egenskab svarende til FDA-egenskaben vdr:wasDerivedBySplitting.

	S&D	⇒	⇐	FDA
Navn				vdr:wasDerivedBySplitting
Beskrivelse		<input type="radio"/>	<input type="radio"/>	angivelse af en ressource der ved opdeling, er blevet til to eller flere andre ressourcer, hver med et indhold er snævrere i forhold til kilderessourcen
Objekt		<input type="radio"/>	<input type="radio"/>	skos:Concept
Multiplicitet		<input type="radio"/>	<input type="radio"/>	0 - 1

[ingen kandidat] - vdr:wasDerivedByMerging (blev afledt ved sammenlægning)

Der er i S&D ikke en egenskab svarende til FDA-egenskaben vdr:wasDerivedByMerging.

	S&D	⇒	⇐	FDA
Navn				vdr:wasDerivedByMerging
Beskrivelse		<input type="radio"/>	<input type="radio"/>	angivelse af en ressource der ved sammenlægning af to eller flere andre ressourcer har fået et indhold der er bredere i forhold til kilderessourcerne
Objekt		<input type="radio"/>	<input type="radio"/>	skos:Concept
Multiplicitet		<input type="radio"/>	<input type="radio"/>	0 - *

[ingen kandidat] - skos:editorialNote (redaktionelt notat)

Der er i S&D ikke en egenskab svarende til FDA-egenskaben skos:editorialNote.

	S&D	⇒	⇐	FDA
Navn				skos:editorialNote
Beskrivelse		<input type="radio"/>	<input type="radio"/>	A note for an editor, translator or maintainer of the vocabulary
Datatype		<input type="radio"/>	<input type="radio"/>	rdf:langString
Multiplicitet		<input type="radio"/>	<input type="radio"/>	0 - *